

robot coupe®



Katalóg



Pozrite si naše webové stránky
a stiahnite si naše:
• brožúry • katalógy • videá



POMOČNÍK PRO VÝBĚR DOKUMENTACE VIDEO NAŠE RECEPTY ZÁKAZNICKÝ SERVIS

OBJEVTE CELOU ŘADU NAŠICH PRODUKTŮ

- KOMBINOVANÉ ROBOTY: kutr & krouhač zeleniny
- KROUHAČ ZELENYNÝ
- VÝBĚR DISKŮ
- STOLNÍ KUTRY
- VERTIKÁLNÍ KUTRY
- Robot Cook®
- PONDORNÉ MIXERY
- Blender®
- Automatický Odšťavňovač
- AUTOMATICKÁ SÍTA

[Pro více informací, viz stránky v anglickém jazyce](#)



Klikněte zde



Robot Cook®



robot coupe
Nový MicroMix I



Robot Coupe naleďka pro pizzáře
CL 50 Pizzy I



Viz katalog



www.robot-coupe.com

PRODUKTY



KOMBINOVANÉ ROBOTY:
KUTER & KRAJAC ZELENINY



BLIXER™



VÝBER DISKOV

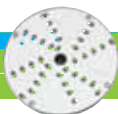

PONORNÉ MIXÉRY



KRÁJAČE ZELENINY



PONORNÉ MIXÉRY:
Combi



STOLOVÉ KUTRE



ODŠŤAVOVAČE



VERTIKÁLNE KUTRE



AUTOMATICKÉ SÍTÁ



ROBOT COOK™



kombinované roboty: 2 STROJE V 1!

Štandard



Funkcia sekania



Funkcia spracovania zeleniny



FUNKCIA SEKANIA



Hladký nôž
Štandardný



HRUBÉ SEKANIE



JEMNÉ SEKANIE



OMÁČKY, EMULZIE



Hrubo zúbkovaný nôž
Voliteľné



Špeciálne na drvenie orechov
a miesenie cesta



HNETENIE



DRVENIE



Jemne zúbkovaný nôž
Voliteľné



Špeciálne na bylinky a korenie



SEKANIE BYLINIEK

FUNKCIA SPRACOVANIA ZELENINY

PLÁTKOVANIE

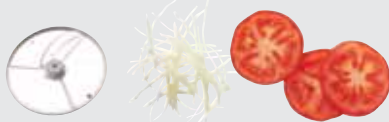

REZANCE (JULIENNE)



VLNKOVANIE



KRÁJANIE NA KOCKY*



STRÚHANIE

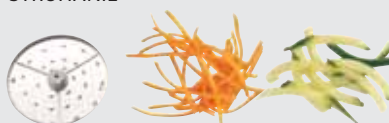

HRANOLKY*



*pre R 402 - R 502 - R 652



PLÁTKY, VLNKOVANIE, STRÚHANIE, REZANIE



R 211 XL
Jednofázový
1 rýchlosť



R 301 Ultra
Jednofázový
1 rýchlosť



R 301
Jednofázový
1 rýchlosť



PLÁTKY, VLNKOVANIE, STRÚHANIE, REZANIE

+ KRÁJANIE NA KOCKY A HRANOLČEKY



R 402
Jednofázový alebo trojfázový
2 rýchlosti



R 502
Trojfázový
2 rýchlosti



R 652
Trojfázový
2 rýchlosti

2 stroje v 1!

Vysoký výkon: Sekanie, drvenie, hnetenie, miešanie, a vďaka svojej úplnej ponuke diskov, aj spracovanie akéhokoľvek ovocia a zeleniny: plátkovanie, vlnkovanie, strúhanie, rezance.

Robustný: Vysoko výkonný priemyselný indukčný motor na intenzívne používanie.

R 301 Ultra

AKO OVIET NA MNOHÝCH
23
DISKOV

3
NOŽE

3,7 L

- **Výkon:** 650 W
- **Napätie:** Jednofázový, 230 V
- **Rýchlosť:** 1 500 ot./min.
- **Počet porcií:** 10 až 80



R 402

AKO OVIET NA MNOHÝCH
28
DISKOV

3
NOŽE

4,5 L

Možnosť
krájania kociek
a hranočiekov

- **Výkon:** 750 W
- **Napätie:** Jednofázový, 230 V - Trojfázový 400 V
- **Rýchlosť:** 500/1500 ot/min - 750/1500 ot/min
- **Počet porcií:** 20 až 100

- + Kovový kryt motora, misa na spracovanie zeleniny z nerezovej ocele.



KOMBINOVANÝ PRÍSTROJ KUTER A KRÁJAČ ZELENINY R652

AKO VOJITE NA MOŽNOS
**+50
DISKOV**

MIMORIADNE ŠIROKÝ



Mimoriadne široký dávkovač pojme až 15 paradajok alebo 1 celú hlávkú kapusty.

MIMORIADNE PRESNÝ



Trubicový otvor Ø 58 mm jednotné krájanie podlhovastých potravín.

BOČNÉ VYKLÁPANIE



- Úspora miesta
- Pohodlné používanie.

Extra

Ergonomický

ERGONOMICKÉ PRISPÔSOBENIE



Páka s posilňovačom pohybu: Menej námahy pre obsluhu



**Nerezová
misa
7 L**

NOŽE



Dodávajú sa so zostavou hladkej čepele zo 100 % nerezovej ocele: 2 demontovateľné a nastaviteľné čepele.

VEKO



Pridávanie tekutiny alebo potravín počas prípravy.



ROBOT-COUPÉ, veľký výber diskov pre dokonalé krájanie na kocky

K dispozícii pre zariadenia na spracovanie zeleniny a kombinované roboty: CL50 - CL50 Ultra - CL52 - CL55 - CL60 R502 - R652



- **Vysoká kvalita rezania aj v prípade mäkkých surovín a varenej zeleniny**

Nové, veľmi presné ostré noža na dokonalé sekanie ovocia a zeleniny a mäkkých surovín, ako sú paradajky, zemiaky, zeller.

- **Robustnosť**

Nový spôsob konštrukcie noža na sekanie kockiek z tvrdých potravín, ako je cibuľa, mrkva, kvaka a zeler.

- **Deväť veľkostí pre krájanie na kocky**

Od najmenších po najväčšie kocky: 5x5x5 mm, 8x8x8 mm, 10x10x10 mm, 14x14x14 mm, 14x14x5 mm, 14x14x10 mm, 20x20x20 mm, 25x25x25 mm a 50x70x25 mm pre hlávkový šalát.



R 402
CL 40 - CL30 Bistro



R 502 • R 652

CL 50 • CL 50 Ultra • CL 52 • CL 55 • CL 60

D-Clean Kit

Nástroj na čistenie mriežok



Obojstranný držiak mriežky

- Jedna strana pre mriežky k R402-CL30 Bistro-CL 40
- Jedna strana pre mriežky k CL50-CL60 a R502-R652



Univerzálne tlačidlo

(5mm, 8mm alebo 10mm)



Škrabka s ihlou

















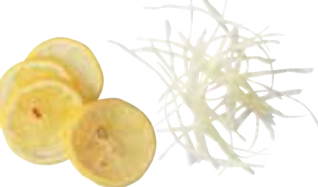







K dispozícii najširší výber krájacích diskov

Plátkovače



CL 50, CL50 Ultra, CL50 Gourmet (len do 10 mm), CL 52, CL 55, CL 60, R 502, R 652

CL 20, CL 30 Bistro, CL 40, R 211 XL, R 211 XL Ultra, R 301 Ultra, R 402

 <p>Mandle 0,6 mm Ref. 28166</p> 	 <p>0,8 mm Ref. 28069</p> 	 <p>1 mm Ref. 28062 Ref. 27051</p> 	
 <p>2 mm Ref. 28063 Ref. 27555</p> 	 <p>3 mm Ref. 28064 Ref. 27086</p> 	 <p>4 mm Ref. 28064 Ref. 27566</p> 	
 <p>5 mm Ref. 28065 Ref. 27087</p> 	 <p>6 mm Ref. 28196 Ref. 27786</p> 	 <p>8 mm Ref. 28066</p> 	 <p>10 mm Ref. 28067</p> 
 <p>14 mm Ref. 28068</p> 	 <p>Varené zemiaky 4 mm Ref. 27244</p> 	 <p>Varené zemiaky 6 mm Ref. 27245</p> 	





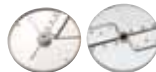

K dispozici najširší výběr krájacích diskov

Julienne

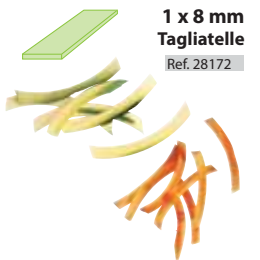
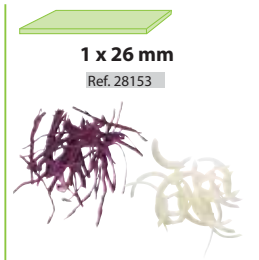
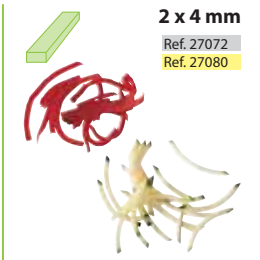
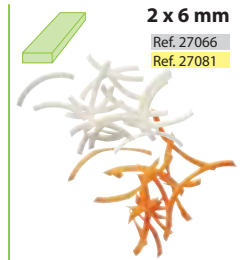
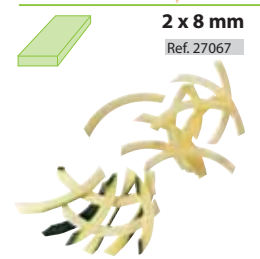
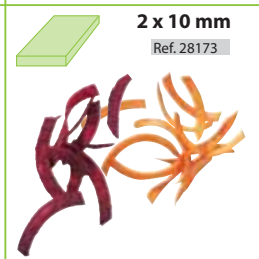

CL 50, CL50 Ultra, CL50 Gourmet (len do 10 mm), CL 52, CL 55, CL 60, R 502, R 652

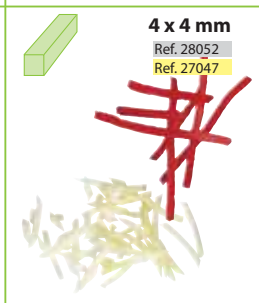
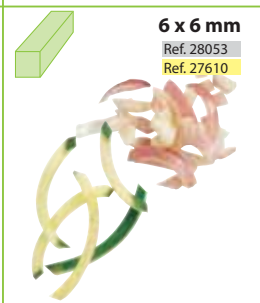
CL 20, CL 30 Bistro, CL 40, R 211 XL, R 211 XL Ultra, R 301 Ultra, R 402



 <p>1 x 8 mm Tagliatelle Ref. 28172</p>	 <p>1 x 26 mm Ref. 28153</p>	 <p>2 x 4 mm Ref. 27072 Ref. 27080</p>	 <p>2 x 6 mm Ref. 27066 Ref. 27081</p>
 <p>2 x 8 mm Ref. 27067</p>	 <p>2 x 10 mm Ref. 28173</p>	 <p>2 x 2 mm Ref. 28051 Ref. 27599</p>	 <p>2,5 x 2,5 mm Ref. 28195</p>
 <p>3 x 3 mm Ref. 28101</p>	 <p>4 x 4 mm Ref. 28052 Ref. 27047</p>	 <p>6 x 6 mm Ref. 28053 Ref. 27610</p>	 <p>8 x 8 mm Ref. 28054 Ref. 27048</p>

Hranolkovače

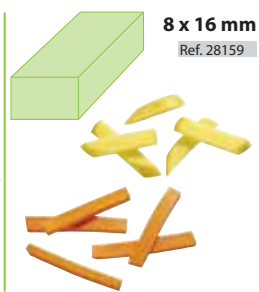

CL 50, CL50 Ultra, CL50 Gourmet (len do 10 mm), CL 52, CL 55, CL 60, R 502, R 652

CL 30 Bistro, CL 40, R 402

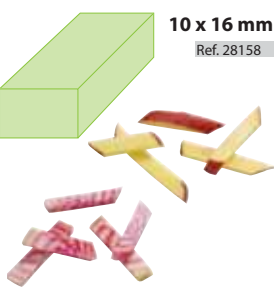
 <p>8 x 8 mm Ref. 28134 Ref. 27116</p>	 <p>8 x 16 mm Ref. 28159</p>	 <p>10 x 10 mm Ref. 28135 Ref. 27117</p>	 <p>10 x 16 mm Ref. 28158</p>
---	--	--	--

K dispozici najširší výber krájacích diskov





















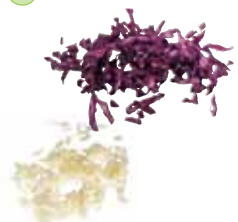

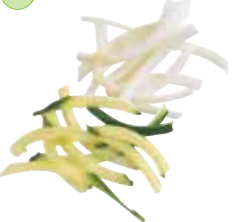
Strúhače



CL 50, CL50 Ultra, CL50 Gourmet (len do 10 mm), CL 52, CL 55, CL 60, R 502, R 652

CL 20, CL 30 Bistro, CL 40, R 211 XL, R 211 XL Ultra, R 301 Ultra, R 402

CL 30 Bistro, CL 40

 <p>1,5 mm Ref. 28056 Ref. 27588 Ref. 27148</p> 	 <p>2 mm Ref. 28057 Ref. 27577 Ref. 27149</p> 	 <p>3 mm Ref. 28058 Ref. 27511 Ref. 27150</p> 	 <p>4 mm Ref. 28073</p> 
 <p>5 mm Ref. 28059</p> 	 <p>6 mm Ref. 27046</p> 	 <p>7 mm Ref. 28016</p> 	 <p>9 mm Ref. 28060 Ref. 27632</p> 
 <p>Parmezán Ref. 28061 Ref. 27764</p> 	 <p>Zemiaky Ref. 27164 Ref. 27191</p> 	 <p>Surové zemiaky Ref. 27219</p> 	 <p>Chren 1 mm Ref. 28055 Ref. 27078 0,7 mm Ref. 27079 1 mm Ref. 27130 1,3 mm</p> 

Vrúbkované plátkovače



CL 50, CL50 Ultra, CL50 Gourmet (len do 10 mm), CL 52, CL 55, CL 60, R 502, R 652

CL 20, CL 30 Bistro, CL 40, R 211 XL, R 211 XL Ultra, R 301 Ultra, R 402

 <p>2 mm Ref. 27068 Ref. 27621</p> 	 <p>3 mm Ref. 27069</p> 	 <p>5 mm Ref. 27070</p> 
--	---	--

K dispozícii najširší výber krájacích diskov

Kockovače

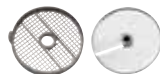

CL 50, CL50 Ultra, CL50 Gourmet (len do 14x14x10 mm), CL 52, CL 55, CL 60, R 502, R 652

CL 30 Bistro, CL 40, R 402



5x5x5 mm

Ref. 28110



8x8x8 mm

Ref. 28111

Ref. 27113

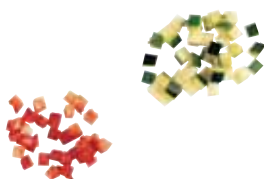

10x10x10 mm

Ref. 28112

Ref. 27114

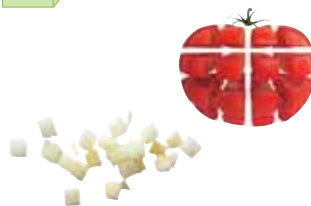

12x12x12 mm

Ref. 28197

Ref. 27298



14x14x5 mm

Ref. 28181



14x14x10 mm

Ref. 28179

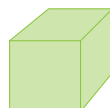

14x14x14 mm

Ref. 28113

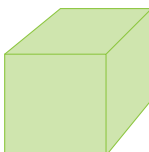

20x20x20 mm

Ref. 28114

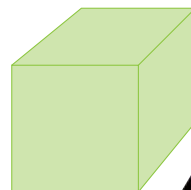

25x25x25 mm

Ref. 28115

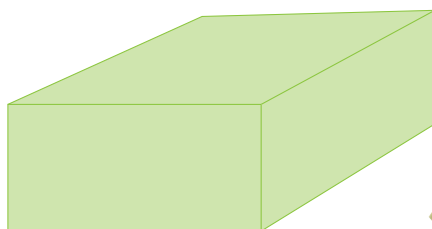

50x70x25 mm

Ref. 28180





Praktický výkon
za hodinu

Až
50 kg

50 kg

150 kg

Teoretický výst-
up za hodinu

Až
120 kg

200 kg

500 kg

PLÁTKY, VLNKOVANIE, STRÚHANIE, REZANIE

+ KRÁJANIE NA KOCKY A HRANOLČEKY

+ KOCKY A VAFLE

Nové

53
KROJÍCICH NA VÝSTUPNÝCH
DISKOV



CL 50 Gourmet

Jednofázový

1 rýchlosť

28
KROJÍCICH NA VÝSTUPNÝCH
DISKOV



CL 30 Bistro

Jednofázový

1 rýchlosť

+50
KROJÍCICH NA VÝSTUPNÝCH
DISKOV



CL 50 Ultra

Trojfázový

1 rýchlosť

Zariadenie na kašu vrátane násypky

23
KROJÍCICH NA VÝSTUPNÝCH
DISKOV



CL 20

Jednofázový

1 rýchlosť

28
KROJÍCICH NA VÝSTUPNÝCH
DISKOV



CL 40

Jednofázový

1 rýchlosť

+50
KROJÍCICH NA VÝSTUPNÝCH
DISKOV



CL 50

Jednofázový

1 rýchlosť

Zariadenie na kašu vrátane násypky

STOLNÉ MODELY

Zariadenie na kašu alebo Zariadenie na kašu vrátane násypky Na želanie.



250 kg

750 kg



400 kg

1200 kg



600 kg

1800 kg

PLÁTKY, VLNKOVANIE, STRÚHANIE, REZANIE

+ KRÁJANIE NA KOCKY A HRANOLČEKY

Nové



16
PRÁZDNE
DISKOV

CL55 Strúhač zeleniny
Pracovná stanica

Trojfázový

2 rýchlosti

Zariadenie na kašu

Nové



16
PRÁZDNE
DISKOV

CL60 Strúhač zeleniny
Pracovná stanica

Trojfázový

2 rýchlosti

Zariadenie na kašu

+50
PRÁZDNE
DISKOV



CL 55 2 nadstavce

Jednofázový alebo Trojfázový

2 rýchlosti

Zariadenie na kašu

Nové



+50
PRÁZDNE
DISKOV

CL 60 2 nadstavce

Trojfázový

2 rýchlosti

Zariadenie na kašu

+50
PRÁZDNE
DISKOV



CL 52

Jednofázový alebo Trojfázový

1 rýchlosť

Zariadenie na kašu

+50
PRÁZDNE
DISKOV



CL 55 Prítláčná páka

Jednofázový alebo Trojfázový

2 rýchlosti

Zariadenie na kašu

Nové



+50
PRÁZDNE
DISKOV

CL 60 Prítláčná páka

Trojfázový

2 rýchlosti

Zariadenie na kašu

VOĽNE STOJACE MODELY



Príslušenstvo na výrobu zemiakovej kaše

• **Násypka**
(len pre CL50 E, CL50 E Ultra a R502)

• **Stierka a mriežka**
k dispozícii v 2 veľkostiach podľa požadovanej textúry: 3 mm a 6 mm

• **Vyhadzovací disk na kašu**



• **Rýchlosť a výkon**
Spracovanie až 10 kg jemnej a chutnej kaše len za 2 minúty.

• **Ergonomický**
Pohodne široký podávací otvor umožňuje súvislý prechod zemiakov - skvelá funkcia šetriaca námahu.

• **Univerzálne použitie**
Okrem 50 existujúcich spôsobov spracovania ovocia a zeleniny (plátkovanie, strúhanie, vlnkovanie, príprava rezancov, kociek a hranolčekov), využite výhody nového príslušenstva na výrobu kaše na v a š o m zariadení na spracovanie zeleniny.

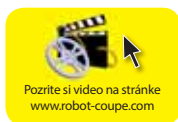

Pozrite si video na stránke
www.robot-coupe.com



Nástavec na prípravu zemiakovej kaše

Zariadenie na kašu: zariadenie na kašu obsahuje:

- špeciálnu mriežku 3 mm
- stierku
- špeciálny vyhadzovací disk na kašu
- násypku na zemiaky

Vysoký výkon: Veľká násypka na spracovanie veľkej zeleniny a okrúhla podávacia násypka navrhnutá pre dlhé a krehké suroviny. Komplexná škála diskov s mimoriadne ostrými hranami, ktoré vám umožnia spracovať ovocie a zeleninu: krájať ich na rovné či vlnkované plátky, strúhať ich, sekať na kocky, krájať ich na prúžky a vyrábať hranolčeky. Bočný výstup pre ergonomickú a pohodlnú prácu.

Robustný: Vysoko výkonný priemyselný indukčný motor na intenzívne používanie.

CL 40

28
MOŽNOSTÍ NA RÔZNYCH
DISKOV

Možnosť k
rážania kociek
a hranolčekov

- **Výkon:** 500W
- **Napätie:** Jednofázový, 230 V
- **Rýchlosť:** 500 ot./min.
- **Kapacita:** až 200 kg za hodinu

- + Kompaktný stolový model s jednoduchým čistením a jednoduchým skladovaním aj v malých kuchyniach.



CL 50

50
MOŽNOSTÍ NA RÔZNYCH
DISKOV

Možnosť k
rážania kociek
a hranolčekov

- **Výkon:** 550 W.
- **Napätie:** Jednofázový, 230 V
- **Rýchlosť:** 375 ot./min.
- **Kapacita:** až 500 kg za hodinu



- + Celokovové disky na spracovanie zeleniny





CL 50 Ultra Pizza

- **Výkon:** 550W
- **Napätie:** Jednofázový, 230 V
- **Rýchlosť:** 375 ot./min.
- **Kapacita:** až 500 kg za hodinu



10 diskov
na kocky 4
na hranol-
čky



CL 52

- **Výkon:** 750W
- **Napätie:** Jednofázový, 230 V
Trojfázový, 400 V
- **Rýchlosť:** 375 ot./min.
- **Kapacita:** až 750 kg za hodinu



10 diskov
na kocky 4
na hranol-
čky



- + Navrhnuté na spracovanie veľkých množstiev zeleniny v krátkom čase.



CL 55 2 nadstavce

- **Výkon:** 1 100 W
- **Napätie:** Jednofázový, 230 V
Trojfázový, 400 V
- **2 rýchlosti:** 375 a 750 ot./min.
- **Kapacita:** až 1 200 kg

LEPŠIE VYREZAVANIE
+50 DISKOV

10 diskov
na kocky 4
na hranolčeky



Pozrite si video na stránke
www.robot-coupe.com

Až
1 200 kg
zeleniny za
hodinu



- + Vysoko výkonné zariadenie na postavenie na zem s motorovou základňou z nerezovej ocele a mobilným podstavcom. K dispozícii funkcia výroby hranolčekov.



PRÍSLUŠENSTVO CL55 - CL 60



ZELENINOVÉ ZMESI



Automatická hlava



VEĽKÁ A DLHÁ ZELENINA



hlava s prítláčnou pákou



DLHÁ ZELENINA



Plniaca hlava so štyrmi trubicami



ZEMIAKY NA KAŠU



Zariadenie na zemiakovú kašu

Funkcia prípravy hranolčekov CL 55



8 x 8 mm



8x16 mm



10 x 10 mm



16 x 16 mm

CL60 KRÁJAČ ZELENINY – PRACOVNÁ STANICA KOMPLEXNÉ RIEŠENIE PRE SPRACOVANIE ZELENINY



Až
1800 kg
zeleniny za
hodinu

STOJAN NA ULOŽENIE PRÍSLUŠENSTVA



- Na uskladnenie a prepravu celého príslušenstva krájača zeleniny!
- Držiak na 16 diskov a 8 nástrojov
- Nádoba GN 1X1
- 3 rôzne hlavy

NASTAVITEĽNÁ NOHA

Stroj je stabilný na každom druhu podlahy

VRÁTANE ÚPLNEJ SÚPRAVY 16 DISKOV

AUTOMATICKÁ HLAVA



Na spracovanie väčšieho množstva, zemiaky, mrkva 

PRÍTLAČNÁ PÁKA

Ergonomická úchytka



Spracovanie produktu pre plátkovanie, kapusta, paradajky, uhorka 

HLAVA 4 TRUBICE



Spracovanie podlhovastého produktu, mrkva, cuketa, uhorka 

ZARIADENIE NA ZEMIAKOVÚ KAŠU



Spracovanie väčšieho množstva zemiakovej kaše 

MOBILNÝ ERGONOMICKÝ VOZÍK



Pre 3 nádoby GN 1x1

SÚPRAVA 16 DISKOV

OVOCIE A ZELENINA VŠETKÝCH TVAROV A VEĽKOSTÍ

Vďaka rozvoju požiadaviek na výživu šéfkuchári hľadajú riešenia, ktoré im umožnia ponúkať viac ovocia a zeleniny.









Cieľom je zvýšiť výživovú kvalitu jedál podávaných v školských jedálnach, jedálnach firiem a zdravotných zariadeniach.

Pre šéfkuchárov je to skvelá príležitosť servírovať čerstvé ovocie a zeleninu atraktívnejším spôsobom vďaka kreatívnym a originálnym tvarom.

Robot-Coupe prináša inováciu vďaka súprave 16 diskov na komplexné spracovanie ovocia a zeleniny.

SÚPRAVA MULTICUT SO 16 DISKAMI*

V súprave Multicut so 16 diskami sú 2 disky zadarmo

Plátkovače		Kapusta, cibuľa, cuketa, zeler, jablko.		Kockovače		Červená repa, cuketa, uhorka, mrkva.	
		Paprika, zeler, mrkva, pór, citrón, huby.				Paradajka, cuketa, paprika, cibuľa, jablko, zemiaky, zeler, petržlen.	
		Paradajka, cuketa, uhorka, paprika.				Cuketa, cibuľa, baklažán, vodný melón, melón, jablko, ananás a ľadový šalát.	
Strúhače		Mrkva, zeler, paštrnák, zemiaky, syr.		Julienne		Mrkva, uhorka, cuketa, červená repa.	
		Červená repa, mrkva, syr, zemiaky, strúhanka.				Mrkva, uhorka, redkovka, zeler, cuketa.	
Hranolkovače		Zemiaky, kvaka, zeler, cuketa, sladké zemiaky, paštrnák.			Mrkva, cuketa, uhorka, zeler, cibuľa, redkovka, červená repa.		



D-Clean Kit



Nástenný držiak (na 16 diskov)



Polykarbonátové veko s otvorom na pridávanie tekutých alebo sypkých surovín počas prípravy.



100% nerezový, rozoberateľný nôž s hladkým ostrím. jemne alebo hrubo zúbkované ostrie k dispozícii na želanie.

Funkcia Puls na veľmi precízne krájanie.



1 alebo 2 rýchlosti (1500 a 3000 ot./min) v závislosti od modelu.





Hladký nôž
Standardný



Hrubé sekane



Hrubo zúbkovaný nôž
Voliteľné

Špeciálne na drvenie orechov
a miesenie cesta



Hnetenie



Jemne zúbkovaný nôž
Voliteľné

Špeciálne na bylinky a korenie



Sekane byliniek



Jemné sekane



Mletie



Mletie korenia



Emulzie a omáčky



Velkost jed-
nej dávky

1 kg

1,5 kg

2,5 kg

3,5 kg

2 RÝCHLOSTI 1500/3000 ot./min.



3
Nože
4,5 L

R 4
Trojfázový



3
Nože
5,5 L

R 5 Plus
Trojfázový

1 RÝCHLOŠŤ 1500 ot./min.



3
Nože
2,9 L

R 2
Jednofázový



3
Nože
3,7 L

R 3-1500
Jednofázový



3
Nože
5,5 L

R 5 Plus
Jednofázový



Velkost jed-
nej dávky

4 kg

2 RÝCHLOSTI 1500/3000 ot./min.



3
Nože
8 L

R 8
Trojfázový



Vysoký výkon: Stolové kutre sekajú, drvia, hnetú a miešajú. Za menej ako 2 minúty pripravia misu mletého mäsa alebo mandľovej pasty. Všetky modely sú vybavené pulznou funkciou na presnejšie ovládanie.

Robustný: Vysoko výkonný priemyselný indukčný motor na intenzívne používanie.

Dodáva sa s hladkým ostrím, hrubé a jemné vrúbkované ostrie sa dodáva ako voliteľná výbava.

R 2

3
NOŽE 2,9 L

- **Výkon:** 550W
- **Napätie:** Jednofázový 230 V
- **Rýchlosť:** 1500 ot./min.
- **Kapacita:** 0,5 až 1 kg v jednej dávke



R 4

3
NOŽE 4,5 L

- **Výkon:** 900W
- **Napätie:** Trojfázový 400 V
- **Rýchlosť:** 1500 a 3000 ot./min.
- **Kapacita:** 0,5 až 2,5 kg v jednej dávke

+ Rukoväť na zadnej strane misy pre ľahké vyprázdnenie.



R 8

3
Nože

8 L

- **Výkon:** 2200W
- **Napätie:** Trojfázový 400 V
- **Rýchlosť:** 1500 a 3000 ot./min.
- **Kapacita:** 0,5 až 4 kg v jednej dávke



- + Zostava celonerezového hladkého ostria je súčasťou štandardnej dodávky.



PRE
MAXIMÁLNY VÝKON
za
MINIMUM
ČASU



VYSOKÝ VÝKON



PRESNOSŤ



POHODLIE



ERGONOMICKÝ DIZAJN



Vysoký výkon: Vertikálne kutre Robot-Coupe boli navrhnuté na spracovanie veľkých i malých množstiev mäsa, zeleniny, omáčok, ciest, čokolád...

Robustný: Vysoko výkonný priemyselný indukčný motor na intenzívne používanie, celé zariadenie z nerezovej ocele.



R 30

3
Nože

28 L

- **Výkon:** 5400W
- **Napätie:** Trojfázový 400 V
- **Rýchlosť:** 1500 a 3000 ot./min.
- **Capacity:** 4 až 17 kg v jednej dávke



Pozrite si video na stránke
www.robot-coupe.com



R 45

3
Nože

45 L

- **Výkon:** 9000W
- **Napätie:** Trojfázový 400 V
- **Rýchlosť:** 1500 a 3000 ot./min.
- **Capacity:** 6 až 27 kg v jednej dávke





DÔKLADNÝ POMOCNÍK

- Jednoduché používanie vďaka variabilnej rýchlosti od 100 do 3500 ot./min.
- Jemnosť výsledku a rýchlosť realizácie vďaka rýchlosti otáčania až 4500 otáčok za minútu.
- Zmes jemných produktov bez krájania vďaka obrátenej rotácii noža: funkcia R-Mix®
- Udržiavanie prípravy v stálej teplote vďaka prerušovanej funkcii.



SAMOSTATNÝ POMOCNÍK

Vďaka funkcii programovania môžete zveriť tajomstvo svojej prípravy Robotu Cook a obľúbené recepty kedykoľvek jednoducho zopakovať.

SPOĽAHLIVÝ POMOCNÍK

Výkonnosť Robotu Cook® sa zakladá na veľmi robustnom asynchrónnom priemyselnom motore.



TICHÝ POMOCNÍK

Uprostred ruchu kuchyne kuchári ocenia jeho tichý chod.



3,7 L

> 140°

na stupeň presne
4 500 ot/min.

ROBOT COUPE, vynálezca a priekopník v zariadeniach na prípravu kuchárskych zmesí predstavuje Robot Cook®. Je to jedinečný mixér-miešač s ohrevom, ktorý spĺňa požiadavky špičkového a tradičného stravovania.



Zúbkový nôž
funkcia mixéru-miešača



Hladký nôž
funkcia krájania



Robot Cook®

3,7 L

Výkon: 1800W

4 rýchlostné funkcie:

- Variabilná rýchlosť od 100 do 3500 otáčok/min.
- Vysoká rýchlosť Pulzná/Turbo 4500 otáčok/min.
- Rýchlosť miešania „R-Mix“ pri spätnom chode noža -100 až -500 otáčok/min.
- Striedavá rýchlosť otáčania noža

Objem tekutín: 2,5 l.





Stierka nádoby
a veka



Veko s gumovým
tesnením pre
dokonalé utesnenie.



Nerezové,
jemne
zúbkované
nože



Vysoký stred nádoby
na spracovávanie
väčšieho množstva
tekutín.





Zdravotníctvo - Kašovitá strava

Robot - Coupe so svojim radom 17 modelov Blixer má riešenie pre každého zákazníka. Tie-to Blixery sú ideálne na prípravu kašovitej stravy. Nielenže zostane pôvodná kompozícia pokrmu - predjedlo, hlavné jedlo, dezert, varené alebo surové - ale zostane aj jeho nutričná hodnota a potrebné vitamíny.

- Mixovaná mrkva
- Pyré zo zeleru a červenej kapusty
- Variácie na tému čerstvé paradajky a uhorky
- Plnená paradajka
- Steak z lososa s ryžou
- Dusené mäso so zeleninou
- Kuskus
- Hruškovo-mandľové suflé
- Mixované jablká
- Mixovaný ryžový puding
- Citrónový koláč
- ...

PREDJEDLO



Pyré zo zeleru a červenej kapusty



Variácie na tému čerstvých paradajok a uhorky

HLAVNÝ CHOD



Steak z lososa s ryžou



Dusené mäso so zeleninou

DEZERT



Hruškovo-mandľové suflé



Mixované jablká Granny Smith

Počet 200 g porcií:



Množstvo spracované v jednej dávke

Ideálne na malé porcie

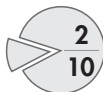

0.3 až 2 kg

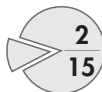

0.4 až 3 kg

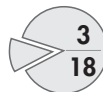

0.5 až 3.5 kg

2 RÝCHLOSTI 1500/3000 ot./min.



4,5 L

Blixer 4
Trojfázový



5,5 L

Blixer 5 Plus
Trojfázový

1 RÝCHLOSŤ 3000 ot./min.



2,9 L

Blixer 2
Jednofázový



3,7 L

Blixer 3
Jednofázový



4,5 L

Blixer 4
Jednofázový

Vysoký výkon: Blixer® kombinuje funkciu dvoch dobre známych zariadení: mixéra a kutra. Všetky modely sú vybavené stieracím zariadením nádoby na jemnejšie sekanie.

Robustný: Vysoko výkonný priemyselný indukčný motor pre intenzívne použitie.

Blixer 3

3,7 L



- **Výkon:** 750W
- **Napätie:** Jednofázový 230 V
- **Rýchlosť:** 3000 ot./min.
- **Kapacita:** 0,3 až 2 kg v jednej dávke



Pozrite si video na stránke
www.robot-coupe.com



Blixer 5 Plus

5,5 L



- **Výkon:** 1300W
- **Napätie:** Trojfázový 400 V
- **Rýchlosť:** 1500 a 3000 ot./min.
- **Kapacita:** 0,3 až 5 kg v jednej dávke

+ Kovový kryt motora



Nové

MicroMix®

**Najlepšia voľba šéfa kuchyne!!!
Stačí len niekoľko sekúnd na vytvorenie dokonalej emulzie!!!**

VÝKON

Zvonovitý tvar navrhnutý pre veľmi rýchlu prípravu. Výkonný a tichý prístroj.

ROBUSTNOSŤ

Hriadeľ, zvon, a príslušenstvo sú celonerezové.

ERGONÓMIA

Ľahko prístupný a presný regulátor rýchlosti. Natahovací špirálový kábel pre jednoduchú manipuláciu.

HYGIENA

Demontáž hriadeľa a príslušenstva na jednoduché čistenie. Praktické usporiadanie mixéra a príslušenstva.



AEROMIX

Patentované

Patentovaný prístroj vyvinutý špeciálne na prípravu jemných, nadýchaných a objemných emulzií, ktoré skvele držia na tanieri.



NÓŽ

Príprava všetkých vašich polievok a omáčok v malom množstve.

ROBUSTNÉ

MINI

Mini MP

Nové

Nové

220 W
165 mm

240 W
160 mm

270 W
190 mm

290 W
240 mm

310 W
250 mm

350 W
300 mm

400 W
350 mm

420 W
400 mm

440 W
350 mm

500 W
450 mm

750 W
550 mm

850 W
600 mm

1000 W
740 mm

KOMPAKTNÉ

CMP

5 litrov

9 litrov

12 litrov

15 litrov

30 litrov

45 litrov

73 litrov

Vhodný pre reštaurácie

Easy Plug

MP

50 litrov

100 litrov

200 litrov

300 litrov

400 litrov

Vhodný pre prevádzky hromadného stravovania/
školy, intenzívne prevádzky

Model	Power (W)	Capacity (liters)	Height (mm)
MicroMix	220	5	165
Mini MP 160 V.V.	240	9	160
Mini MP 190 V.V.	270	12	190
Mini MP 240 V.V.	290	12	240
CMP 250 V.V.	310	15	250
CMP 300 V.V.	350	30	300
CMP 350 V.V.	400	45	350
CMP 400 V.V.	420	73	400
MP 350 Ultra	440	50	350
MP 450 Ultra	500	100	450
MP 550 Ultra	750	200	550
MP 600 Ultra	850	300	600
MP 800 Turbo	1000	400	740

► Špeciál pre emulzie

► vhodný pre reštaurácie

► vhodný pre materské školy, cukrárne, hotely

► Vhodný pre prevádzky hromadného stravovania/školy, intenzívne prevádzky

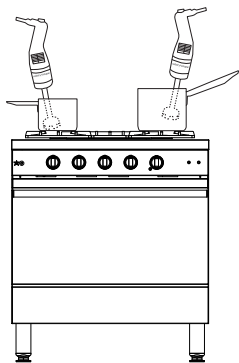

Micromix Mini MP

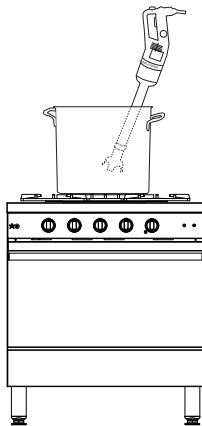

CMP

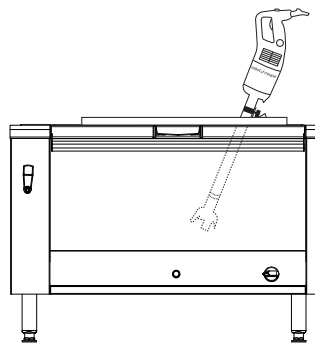

MP Ultra

COMBI

Mini MP - CMP - MP Ultra - MP FW Ultra

Easy Plug

Model	Power (W)	Capacity (liters)	Height (mm)
Mini MP 190 Combi	270 W	9	190
Mini MP 240 Combi	290 W	12	240
CMP 250 Combi	310 W	15	250
CMP 300 Combi	350 W	30	300
MP 350 Combi Ultra	440 W	50	350
MP 450 Combi Ultra	500 W	100	450
MP 450 FW Ultra	500 W	100	-



Opierka na hrniec (nastaviteľná, z nerezovej ocele) - ref. 27354

ČISTENIE

Nôž a kryt sa dá jednoducho demontovať



ODPOJITEĽNÝ NAPÁJACÍ KÁBEL

Nový patentovaný systém „Easy Plug“ výrazne uľahčuje výmenu napájacieho kábla pri popredajnom servise.

Kovová motorová jednotka

ROBUSTNOSŤ

Prevody sú umiestnené do 2 samostatných kovových skriň, vďaka ktorým je prevodovka odolná proti intenzívnej námahe.

ERGONOMICKÝ TVAR

metličiek na prevodovke a prevodovky na motorovej základni pre jednoduchú montáž a demontáž.

ERGONOMICKÝ DIZAJN

Metličky vyrobené viackomponentovým vstrekaním na zaistenie dokonalej hygieny (dizajn stroja bez skrytých rohov).

RAD MINI



NA
PRÍPRAVU
EMULZIÍ



Mini MP 160 V.V., Mini MP 190 V.V., Mini MP 240 V.V.
Mini veľkosť, maxi výkon.
Ideálny pre „omáčky a malé porcie“



Dizajn držadla prispôsobený na pohodlné držanie počas používania.

Nové

Variabilná rýchlosť pre jednoduchšiu kontrolu konzistencie.



Odnímateľný zvon a nôž umožňujú ľahké čistenie a dosiahnutie perfektnej hygieny.

Výkonný motor zvyšuje životnosť vášho prístroja.



Tvar noža pre optimálny výsledok mixovania

Špeciálny nástroj Aeromix na prípravu jemných, nadýchaných a objemných emulzií, ktoré skvele držia na tanieri.

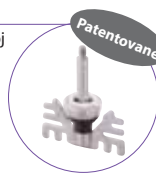

Mini MP 160 V.V.

Mini MP 190 V.V.

Mini MP 240 V.V.

KOMPAKTNÝ RAD CMP

Kompaktný, ľahko ovládateľný, výkonný, «Špeciál pre reštaurácie, materské školy, cukrárne, hotely»

SILA

Výkonnejší motor:
+ 15 % pre ešte
väčšiu efektivitu.



KOMFORT

Regulovateľná
rýchlosť na prípravu
zložitejších pokrmov
umožňujúca pohodl-
né používanie.



ERGONÓMIA

Kompaktný a ľahký
prístroj, ľahko ovlá-
dateľný.



HYGIENA

Rozoberateľný nere-
zový nôž a zvon na
jednoduché čistenie
a údržbu.



MNOHOSTRANNÁ VYUŽITEĽNOSŤ

Modely CMP Com-
bi (mixér+šľahač)
sú tiež vybavené
novým nerezovým
zvomom.



VÝKON

Optimálna kvalita
miešania a jemnosť
hotového výrobku v
minimálnom čase.



**NOVÝ ZVON
CELÝ Z
NEREZOVEJ
OCEĽE**

NEREZOVÁ
OCEĽ

NEREZOVÁ
OCEĽ

ROBUSTNÝ RAD

Easy Plug



ERGONÓMIA



Ergonomická rukoväť **pre lepšie užívateľské pohodlie.**



Pri modeloch s variabilnou rýchlosťou a modeloch Combi – **tláčidlo na zmenu rýchlosti, ktoré sa ovláda pohybom jednej ruky.**



Hrot motorového bloku na použitie ako podpery a podstavca na okraji nerezovej nádoby pre ešte lepšiu manipuláciu.



Nový systém navíjania prírodného kábla pre jednoduchšiu manipuláciu a dlhšiu životnosť.

ODMONTOVATEĽNÝ PRÍVODNÝ KÁBEL



Nový patentovaný systém „Easy Plug“ pre jednoduchšiu výmenu prírodného kábla a dlhšiu životnosť.

NEREZOVÁ
OCEĽ

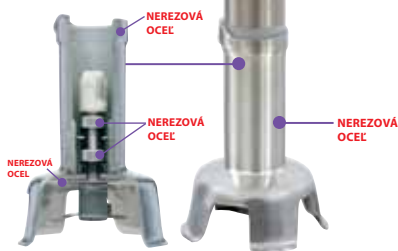

HYGIENA

Rozoberateľný nerezový nôž a zvon na jednoduché čistenie a údržbu.



VYUŽITIE ŠĽAHAČA PRI COMBI MODELOCH

Robot-Coupe šľahač k dispozícii pre Mini MP Combi, CMP Combi, MP Combi Ultra, a MP FW Vám umožní...

Easy Plug



MP

CMP

Mini MP

EMULZIE

šalátové dresingy, majonéza



MIEŠANIE

palacinkové cesto, paradajková omáčka



MIEŠANIE

semolina, ryža, obilniny...



ŠĽAHANIE

sneh, čokoládové mousse, šľahačka...



MIEŠANIE

zemiaková kaša, suché zmesi...



Vysoký výkon: S exkluzívnym odstredivým odšťavovačom rýchlo a jednoducho spracujete veľké objemy čerstvých štiav špičkovej kvality. Šťavy sú mimoriadne jemné a majú intenzívnu chuť. Vďaka veľmi nízkej hlučnosti sa dá odšťavovač J80 a J100 používať pred zákazníkmi.

Robustný: vysokovýkonný priemyselný indukčný motor na intenzívne použitie.



Nezahrieva
surovinu



Zachovanie
vitamínov



J 80 Ultra

- **Výkon:** 700W
- **Napätie:** Jednofázový 230V
- **Rýchlosť:** 3000 ot./min.
- **Kapacita:** až 120 litrov/h



Pozrite si video na stránke
www.robot-coupe.com

+ 7 sekúnd = pohár ultra čerstvej šťavy



J 100 Ultra

- **Výkon:** 1000W
- **Napätie:** Jednofázový 230V
- **Rýchlosť:** 3000 ot./min.
- **Kapacita:** až 160 litrov/h

+ Špeciálne určený pre intenzívnu prevádzku. Dužina sa po odpadovom žliabku priebežne posúva do koša pod pracovnou plochou. Vďaka dostatočnej výške sa dá pod výlevku umiestniť nádoba mixéra.



Vysoký výkon: Na odstredenie šťavy z ovocia a zeleniny, prípravu pyré, prípravu džemov, pasírovanie polievok, omáčok a pod.

Robustný: priemyselný vysoko výkonný indukčný motor na intenzívne používanie.

C 80

- **Výkon:** 650W
- **Rýchlosť:** 1500 ot./min.
- **Kapacita:** 40 až 60 kg za hodinu

+ Konštrukcia z nehrdzavejúcej ocele. Všetky časti prichádzajúce do styku s jedlom možno rozobrať a rýchlo a jednoducho vyčistiť.

+ Sito s otvormi 1 mm v základnej výbave



C 120

- **Výkon:** 900W
- **Rýchlosť:** 1500 ot./min.
- **Kapacita:** 120 až 150 kg za hodinu





robot coupe®

**SÍDLO, ODDELENIE PRE FRANCÚZSKO,
VÝVOZ A MARKETING:**

Tel.: + 33 1 43 98 88 33 - Fax: + 33 1 43 74 36 26

48, rue des Vignerons
94300 Vincennes - Francie

e-mail : international@robot-coupe.com

www.robot-coupe.com/cz

Distributor